

Схема сборки

Консоль

Р.У-1П 414x414x1962

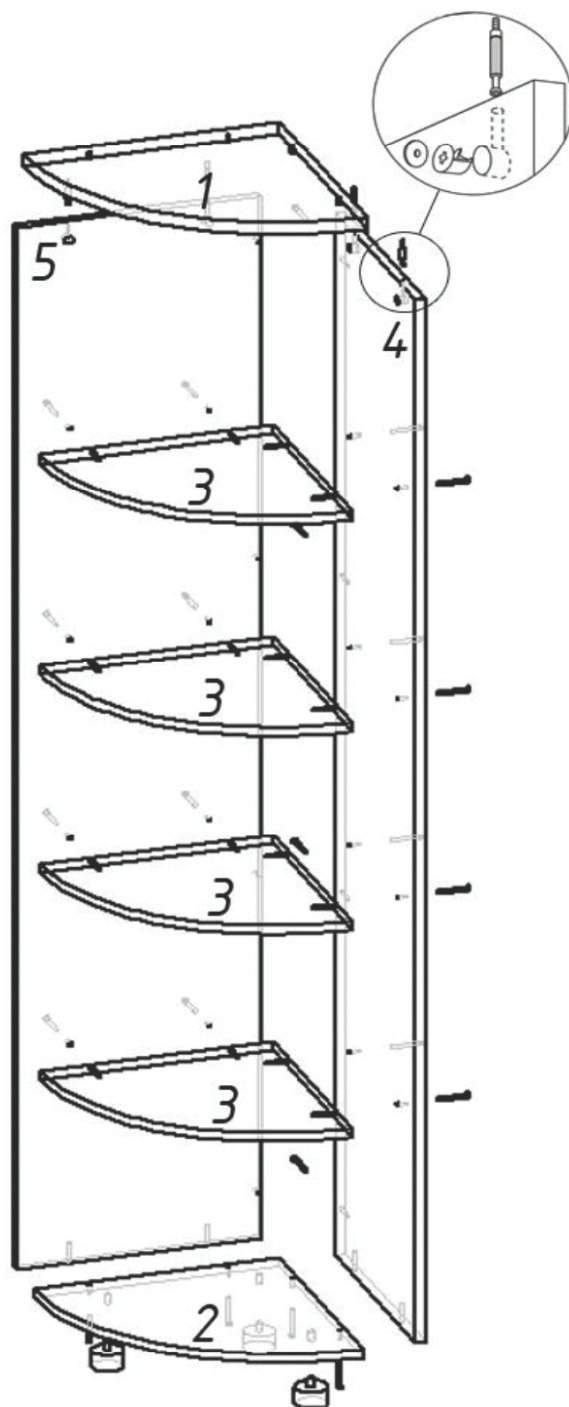
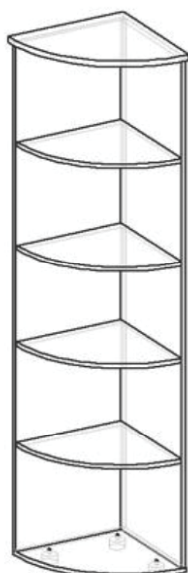

№	Наименование	Длина	Ширина	Толщ.	Кол-во	Фурнитура	Кол-во
1	верх	414	414	22	1	минификс	4
2	низ	394	394	16	1	конфирмат 7x50мм	24
3	полка	375	375	16	4	ДИН опора регулируемая	3
4	бок	1894	377	16	1		
5	бок	1894	394	16	1		

Предприятие оставляет за собой право вносить изменения в конструкцию без снижения качества изделия, без внесения изменения в данную схему сборки и без уведомления покупателя.